



Manual Book

사 용 설 명 서



---

스탠드형 욕조 / 버블네스트

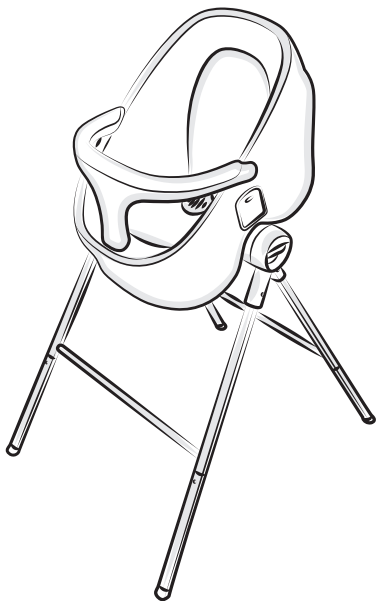

제품을 사용하거나 설치하기 전에 제품설명서를 꼭 읽어 보시고 읽고 난 후에는 잘 보관하시기 바랍니다.



- 목 차 -

1. 사용 전 안전을 위한 확인 사항 / 제품 설명 - 1p
2. 제품 구성 - 2p
3. 0 - 6개월 스탠드형 욕조 사용 방법 - 3 ~ 4p
4. 6 - 12개월 스탠드형 욕조 사용 방법 - 5p
5. 0 - 6개월 욕조 사용 방법 - 6p
6. 6 - 12개월 욕조 사용 방법 - 7 ~ 8p
7. 제품 분해 방법 - 8p
8. 청소 및 유지 관리 - 9p
9. 품질 보증 정책 - 9p

## ⚠ 사용 전 안전을 위한 확인 사항

- 사용 전에는 반드시 설명서를 주의 깊게 읽고, 추후 참고를 위해 보관하십시오.
- 사용 설명서를 읽기 전에 제품을 사용하지 마십시오.
- 사용 전에 모든 포장용기와 포장재는 제거하고, 유아의 손이 닿지 않는 곳에 폐기해 주십시오.
- 제품의 충격을 완화하도록 포장재와 함께 포장됩니다. 제품 수령 후, 포장재들을 제거하는 과정에서 물품이 손상되지 않도록 주의하십시오.

## ⚠ 경고! 안전 주의 사항

- 경고 사항과 설명서의 지시 사항을 따르지 않으면 심각한 부상이나 죽음에 이를 수 있습니다.
- 유아의 안전을 위해 이 지시 사항을 주의 깊게 읽으십시오.
- 보호자의 감독없이 절대로 유아를 혼자 두지 마십시오.
- 본 제품은 0-12개월 연령의 유아를 위한 제품입니다.
- 유아가 스스로 앉을 수 있거나 무릎을 구부릴 수 있을 때에는 본 제품을 더 이상 사용하지 마십시오.
- 본 제품의 일부가 손상되면 본 제품을 절대로 사용하지 말고 치코에 연락하여 부품 및 사용설명서에 대한 문의를 주십시오.
- 절대로 치코에서 승인하지 않은 부품으로 교체하지 마십시오.
- 제품 사용 전 사용설명서에 적힌 구성품 리스트를 충분히 숙지하십시오.
- 제품을 정기적으로 검사하여 느슨하거나 손상되거나 누락된 부품이 없는지 확인하십시오.
- 항상 모든 부품을 올바른 곳에 제대로 부착하여 사용하십시오.
- 화재의 위험을 방지하기 위해 본 제품을 전기 난로, 가스 불 및 다른 열기구 근처에 두지 마십시오.
- 조립 전 제품의 모든 구성품이 배송 중에 손상되지 않았는지 확인하십시오.
- 손상된 부품이 있다면 사용하지 마시고 유아의 손이 닿지 않는 곳에 보관하십시오.
- 성인은 본 제품을 어떻게 작동시키는지 반드시 숙지한 후에 제품을 사용하십시오.
- 사용 전 항상 제품이 안전하게 고정되었는지 확인하시고, 반드시 잠금 장치와 고정된 후에만 사용하십시오.
- 제품을 항상 수평인 바닥에 놓으십시오. 유아를 제품 안에 넣은 상태로 경사진 곳에 제품을 두지 마십시오.
- 보호자없이 유아를 제품 근처에 두지 마십시오.

## ● 제품 설명

- 본 제품, 버블네스트는 신생아부터 생후 1년까지 사용할 수 있는 변환 가능한 유아 목욕 솔루션입니다.
- 스탠드형 목조로 사용 시 샤워 부스 안에서 사용이 가능하며, 다리 없이 유아용 목조로만 사용 시 서빙 목조 안에 부착하여 사용할 수 있습니다.
- 본 제품은 내부 크기가 최소 70X70cm이상의 샤워 부스에 호환이 가능합니다.

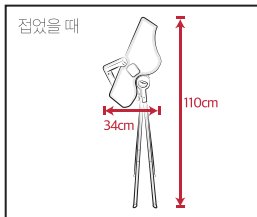
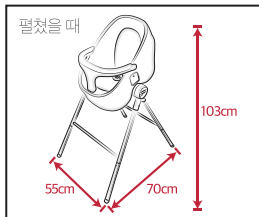

• 제품 구성

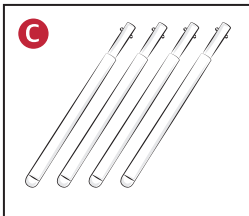
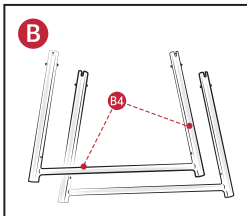
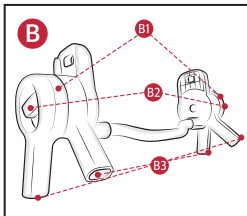
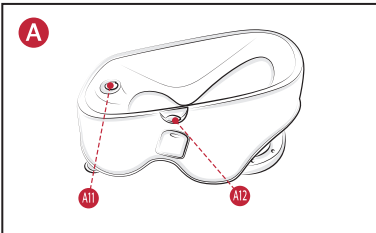
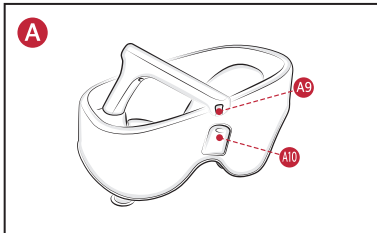
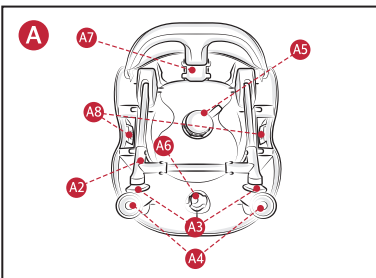

- |                           |                           |                           |                     |
|---------------------------|---------------------------|---------------------------|---------------------|
| <b>A</b> 욕조 / 스탠드형 욕조     | <b>A6</b> 하부 T자형 바 해제 탭   | <b>A12</b> 측면 T자형 바 연결 구멍 | <b>C</b> 다리 하부 (4개) |
| <b>A1</b> T자형 바           | <b>A7</b> 하부 T자형 바 연결 구멍  | <b>B</b> 상부 스탠드           |                     |
| <b>A2</b> 접이식 다리          | <b>A8</b> 스탠드 연결 구멍       | <b>B1</b> 스탠드 조인트         |                     |
| <b>A3</b> 접이식 다리 흡착판 (2개) | <b>A9</b> 측면 T자형 바 해제 버튼  | <b>B2</b> 스탠드 조인트 버튼      |                     |
| <b>A4</b> 흡착판 (2개)        | <b>A10</b> 스탠드 연결 해제 버튼   | <b>B3</b> 다리 삼입부          |                     |
| <b>A5</b> 배수 구멍           | <b>A11</b> 중앙 T자형 바 연결 구멍 | <b>B4</b> 다리 상부           |                     |

● 0 - 6개월 스탠드형 욕조 사용 방법

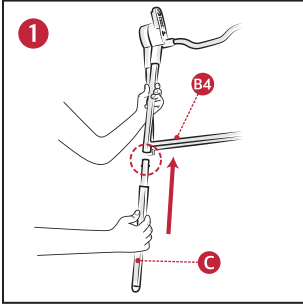

- 다리 상부 **B4** 에 다리 하부 **C** 4개를 끼우고, 다리 하부 끝에 있는 핀을 가볍게 눌러 “딸깍” 소리가 날 때까지 밀어 넣어 고정시켜 주십시오. (그림 **1** 참조)

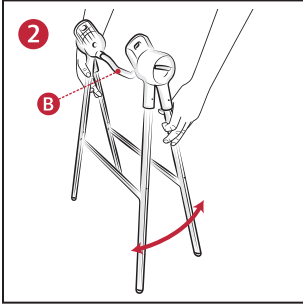

- 상부 스탠드 **B** 의 앞, 뒤 다리를 (그림 **2**)와 같이 움직여 펼쳐 주십시오.

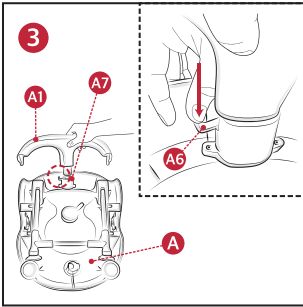

- 욕조 **A** 를 뒤집어 (그림 **3**)과 같이 하부 T자형 막대 연결 구멍 **A7** 에 달린 해제 탭 **A6** 을 눌러 고정되어 있는 T자형 바 **A1** 을 분리하십시오.

0 - 6개월 스탠드형 욕조 사용 방법

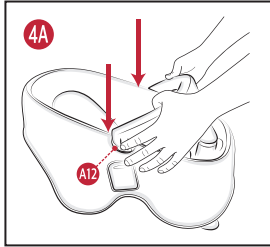
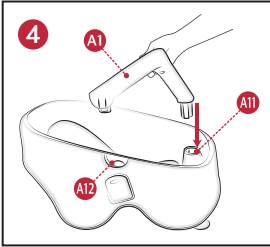

- (그림 4)와 같이 T자형 바 A1을 중앙 연결 구멍 A11에 삽입한 후, (그림 4A)와 같이 측면 T자형 바 연결 구멍 A12에 “딸깍” 소리가 날 때까지 아랫부분에 힘을 주어 끼워 주십시오.

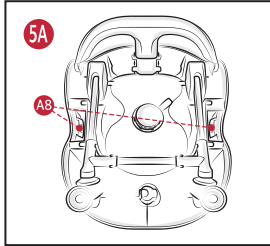
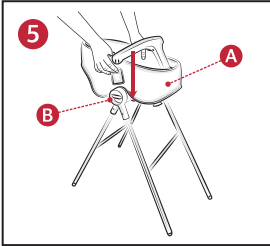

- 욕조 A의 다리 연결 구멍 A8과 상부 스탠드 B를 맞추어 끼워 주십시오. (그림 5, 5A 참조)

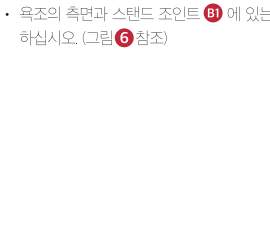
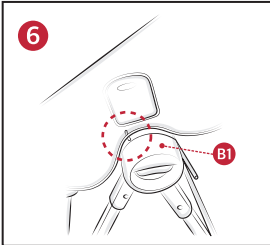

- 욕조의 측면과 스탠드 조인트 B1에 있는 표시가 서로 1자가 되었는지 확인하십시오. (그림 6 참조)

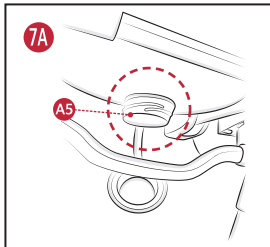
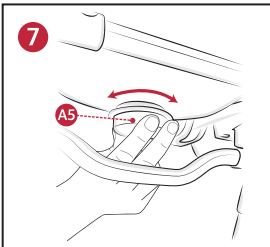

- 제품 사용 후, 배수 구멍 A5를 열어 욕조에 있는 물을 빼내어 주십시오. (그림 7, 7A 참조)

## ● 6 - 12개월 스탠드형 욕조 사용 방법

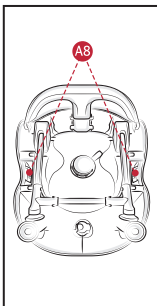
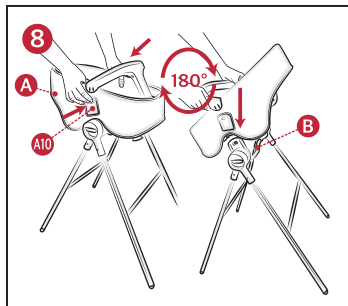

- 스탠드 연결 해제 버튼 **A10** 을 눌러 욕조 **A** 와 스탠드 **B** 를 분리시킨 후, (그림 **8**) 과 같이 욕조를 180도 돌려 다리 연결 구멍 **A8** 에 “딸깍” 소리가 날 때까지 끼워 주십시오.

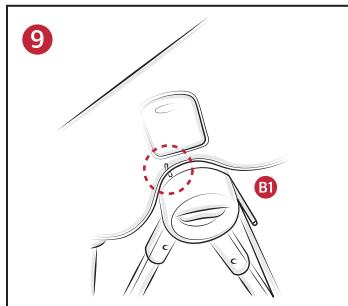

- 욕조의 측면과 스탠드 조인트 **B1** 에 있는 표시가 서로 1자가 되었는지 확인 하십시오. (그림 **9** 참조)

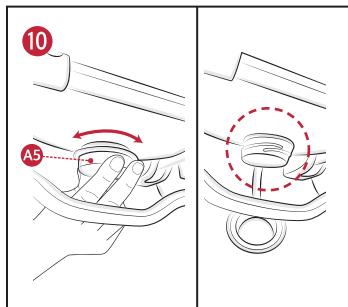

- 제품 사용 전, 배수 구멍 **A5** 를 열어 주십시오. (그림 **10** 참조)

## ● 0 - 6개월 욕조 사용 방법

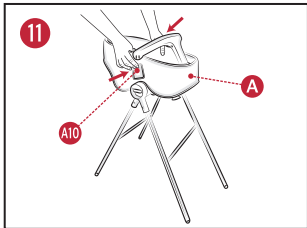

- 욕조 **A**가 다리와 연결되어 있을 시, 스탠드 연결 해제 버튼 **A10**을 눌러 연결을 해제하십시오. (그림 **11** 참조)

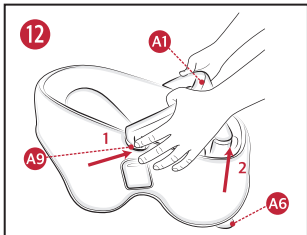

- 측면 해제 버튼 **A9**를 누르고 하부 해제 탭 **A6**를 눌러 T자형 바 **A1**을 제거하십시오. (그림 **12** 참조)

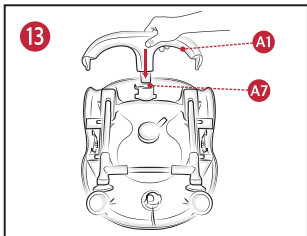

- 욕조 **A**를 뒤집어 T자형 바 **A1**을 하부 연결 구멍 **A7**에 끼워 넣고, 제대로 고정이 되었는지 확인하십시오. (그림 **13** 참조)

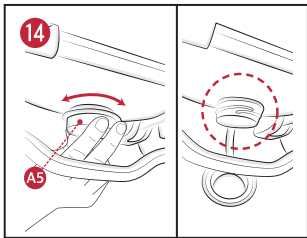

- 제품 사용 후, 배수 구멍 **A5**를 열어 욕조에 있는 물을 빼내어 주십시오. (그림 **14** 참조)



## • 6 - 12개월 육조 사용 방법

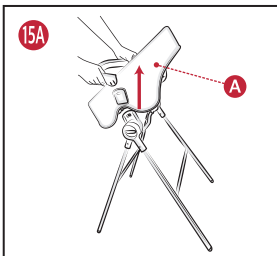
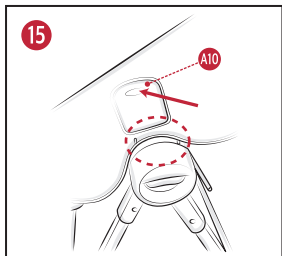

- 육조 **A**가 다리와 연결되어 있을 시, 스탠드 연결 해제 버튼 **A10**를 눌러 연결을 해제하십시오. (그림 15, 15A 참조)

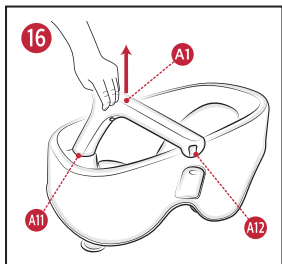

- T자형 바 **A1**이 중앙 연결 구멍 **A11**과 측면 연결 구멍 **A12**에 제대로 끼워져 있는지 확인하십시오. (그림 16 참조)

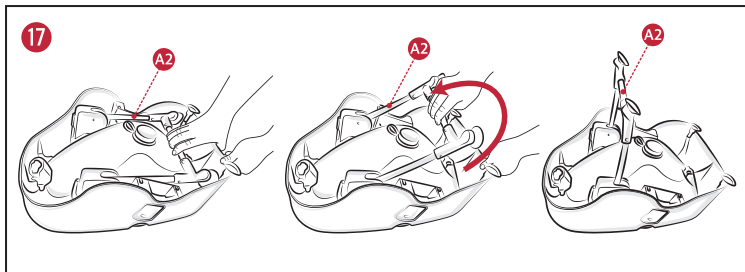

- 육조 **A**를 뒤집어 접이식 다리 **A2**를 (그림 17)과 같이 앞쪽으로 잡아 당겨 뺀 후 다리를 뒤로 넘겨 “딸깍” 소리가 날 때까지 고정시켜 주십시오.

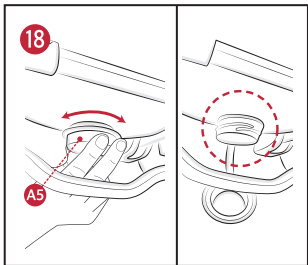

• 제품 사용 전, 배수 구멍 A5를 열어 주십시오. (그림 18 참조)

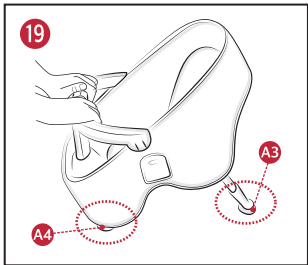

**⚠ 경고**  
 • 반드시 접이식 다리 흡착판 A3와 흡착판 A4가 성인용 목조 표면에 고정되었는지 확인 후, 사용하십시오. (그림 19 참조)

**• 제품 분해 방법**

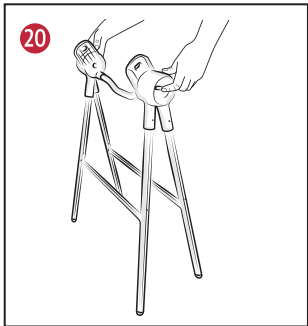

• 스탠드 조인트 버튼 B2를 누르고 앞다리와 뒷다리가 서로 만나도록 다리를 접어주십시오. (그림 20 참조)

## ● 청소 및 유지 관리

- 청소  
플라스틱 부분은 부드러운 젖은 천을 사용하여 정기적으로 닦아주십시오.  
금속 부분이 물에 닿을 시, 녹스는 것을 방지하기 위해 건조시켜 주십시오.  
연마제나 솔벤트를 본 제품에 사용하지 마십시오.
- 유지관리  
본 제품은 성인에 의한 정기적인 유지 관리가 필요합니다.  
잃어버리거나 녹슬거나 찢어지는 등 손상된 부품이 없는지 정기적으로 확인하십시오.  
만일 부품이 분실 또는 손상된 경우, 본 제품을 사용하지 마십시오.  
본 제품의 부품은 치코에서 승인된 제품으로만 교체하십시오.

## ◎ 품질 보증 정책 ◎

<b>무상 보증 서비스</b>		
<ul style="list-style-type: none"> <li>• 제품 구입일로부터 1년 동안 무상 서비스를 받으실 수 있습니다.</li> <li>• 보증 기간 내 발생한 성능, 기능상의 문제가 수리를 요하는 경우 수리 또는 부품 교환이 무상으로 서비스됩니다.</li> <li>• 택배를 통한 제품 수거 후 문제에 대한 진단을 최우선으로 합니다.</li> <li>• 보증 기간의 경과 또는 사용자의 과실로 발생한 문제의 경우 비용이 부과됩니다.</li> </ul>		
<b>품질 보증 정책</b>		
<ul style="list-style-type: none"> <li>• 본 제품은 치코 제조사인 이탈리아 아트사나(ARTSANA S.p.A)의 한국 공식 수입원인 티엠씨에서 정식으로 수입한 정품으로서, 당사의 서비스 정책에 따른 유. 무상 보증 서비스를 받을 수 있습니다.</li> <li>• 이탈리아 치코는 이 제품이 유럽 안전기준에 승인된 제품이므로 구입 당시 기능 및 부품에 대한 기본적인 문제점이 없음을 보증합니다.</li> <li>• 구입 후 보증 기간 내 부품 및 제조에 의한 결함이 확인되었을 경우 구입하신 판매처에 문의해 주십시오.</li> <li>• 플라스틱 및 금속 부품은 1년 보증 기간이 적용되며, 직물 커버와 같이 일상적인 사용에 따른 부품의 마모 및 노후 현상은 무상 보증 서비스 외의 사항입니다.</li> <li>• 품질 보증은 정상적인 상태에서 사용 중 발생한 제품의 이상에 대하여 무상으로 수리해 드리는 서비스입니다.</li> <li>• 무상 보증 서비스는 일반적으로 제품 구입일로부터 1년간 유효하며, 제품의 구입일자에 대한 확인이 어려울 경우 제품의 출고일을 기준으로만 15개월을 적용합니다.</li> <li>• 일부 제품군에 한하여 부속품 구매가 가능하며, 그 외 제품군의 경우 완제품으로 수입이 되므로 별도 부속품 구매가 불가능합니다.</li> <li>• 본 상품을 정상적인 유통 경로(공식 판매처)를 통해 구입하신 고객은 1년간 무상 A/S를 받으실 수 있습니다. (수입 상황에 따라 일부 품목은 제외될 수 있습니다)</li> <li>• A/S는 구매하신 구매처나 아래로 문의하여 주시면 친절하게 안내해 드리겠습니다.</li> </ul>		
티엠씨	서울시 성동구 아차산로 17길 49 1310호 생각공장데시앙플렉스	TEL : 02 466 5584

사용설명서 발간일자 : 2021.01.21



[www.chicco Korea.com](http://www.chicco Korea.com)



COMO - ITALY